

# MANUAL DE MONTARE RAFT DE COLȚ CU 6 POLIȚE

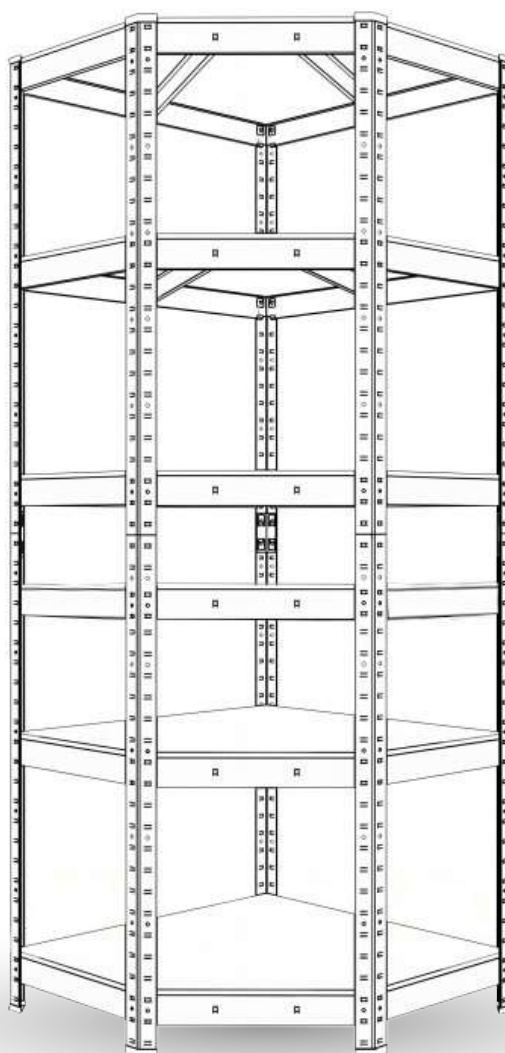

**CU PUȚINĂ ÎNDEMÂNARE,  
PUTEȚI ASAMBLA RAFTUL ȘI SINGUR.**

**PENTRU ASAMBLAREA RAFTULUI DE COLȚ  
RECOMANDĂM UTILIZAREA:**

ȘURUBELNIȚĂ  
CIOCAN DE CAUCIUC

**ÎN PACHET VEȚI GĂSI:**

- 1 6x PICIOARE 90°
- 2 4x PICIOARE 135°
- 3 12x BARE LATERALE SCURTE
- 4 6x BARE LATERALE MIJLOCII
- 5 12x BARE LATERALE LUNGI
- 6 12x SUPORTURI SUB POLIȚĂ
- 7 6x POLIȚIE
- 8 3x ÎMBINARI 90°
- 9 2x ÎMBINARI 135°
- 10 6x CAPAC PLASTIC 90°
- 11 4x CAPAC PLASTIC 135°

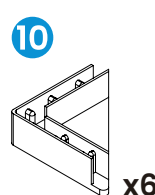
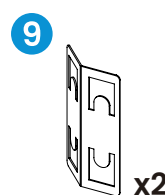
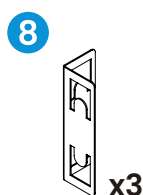
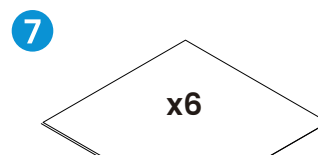
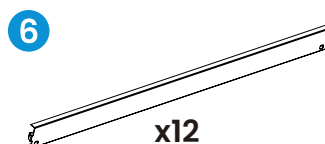
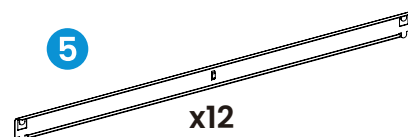
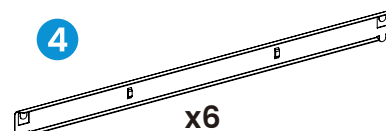
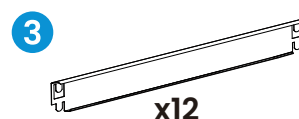

## PASUL 1

În primul rând, fixați capacele din plastic pe capetele inferioare ale stâlpilor.

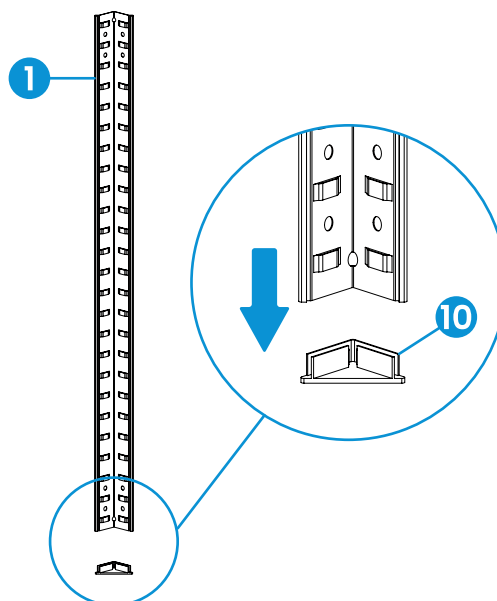

## PASUL 2

Sprijiniți cei doi stâlpi unul lângă altul de perete și conectați șinele laterale mai scurte prin introducerea cârligelor șinelor laterale în orificiile din stâlpi. Vă puteți ajuta cu un ciocan de cauciuc. Rețineți că barele laterale inferioare trebuie să fie la cel puțin 90 mm deasupra solului!

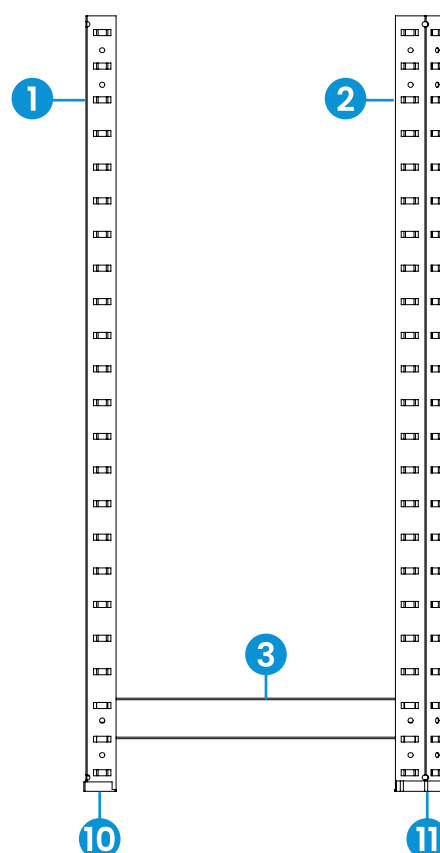

### PASUL 3

Repetati operațiunea cu ceilalti stâlpi și cu barele laterale pentru a crea conturul raftului.

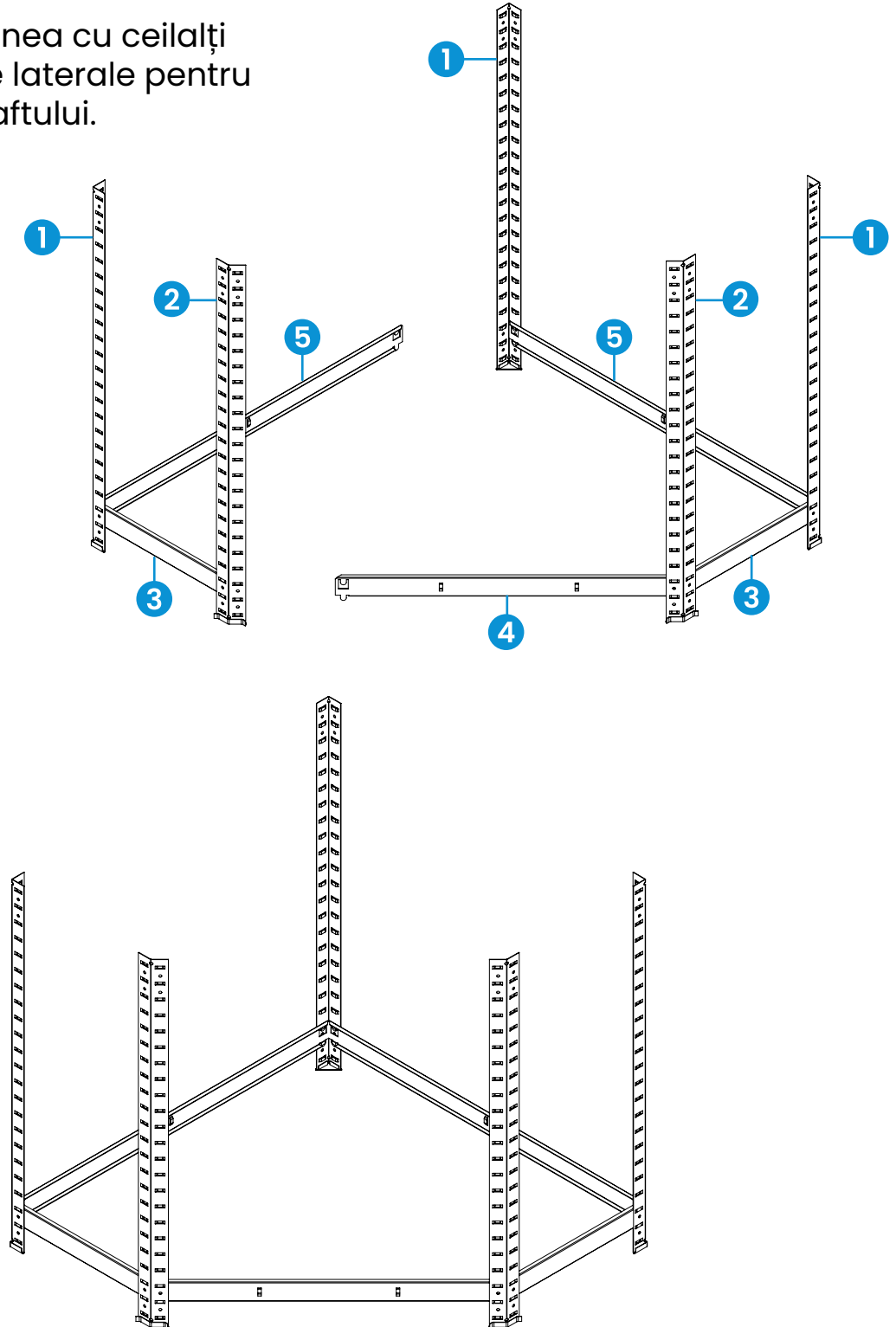

## PASUL 4

Acum introduceți suporturile pentru polițe în cadrul rezultat. Îndoii cârligele de la capetele suporturilor și conectați fiecare pereche de bare laterale opuse, fixând suporturile în orificiile din bare. Folosiți o șurubelniță pentru a îndoi cârligele, astfel încât să rămână bine fixate și să nu alunece.

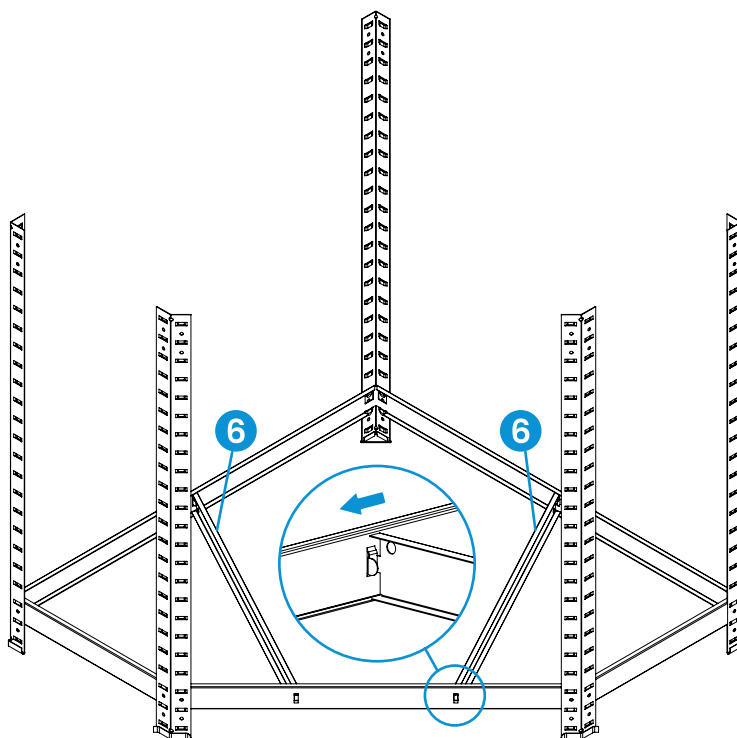

## PASUL 5

Când partea inferioară este terminată, glisați partea superioară în capetele stâlpilor de cuplare, conectați stâlpii de sus la aceștia și bateți cu ciocanul unul câte unul cu un ciocan de cauciuc.

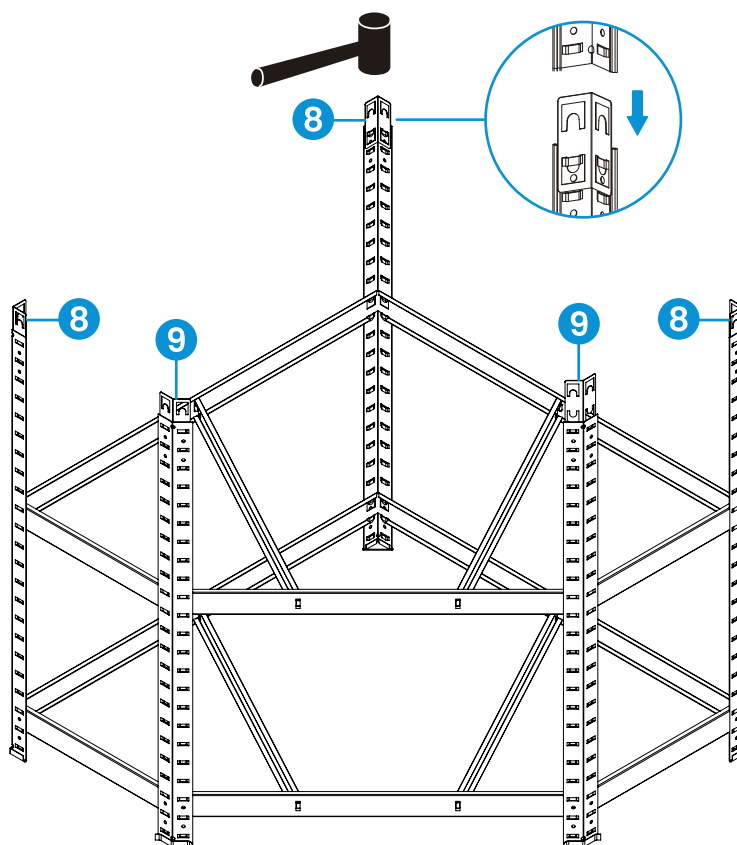

## PASUL 6

Acum conectați stâlpii de sus cu părțile laterale, așa cum ați făcut pentru partea inferioară.

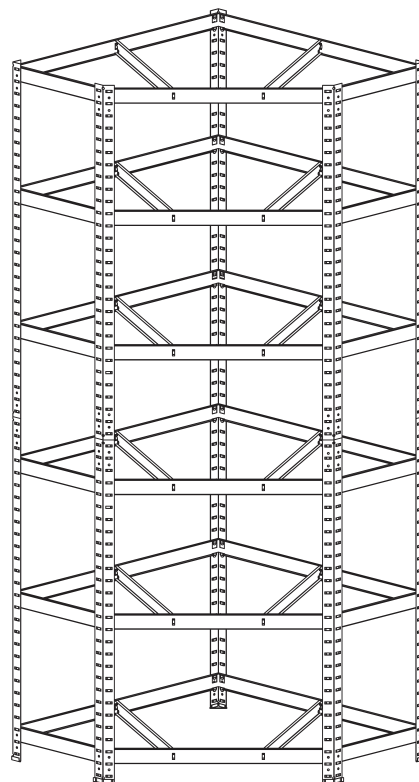

## PASUL 7

În cele din urmă, așezați rafturile din PAL pe laterale și așezați capacele din plastic pe capetele superioare ale stâlpilor. Pentru siguranța dumneavoastră, vă recomandăm în continuare să fixați raftul de perete cu șuruburi și dibluri.

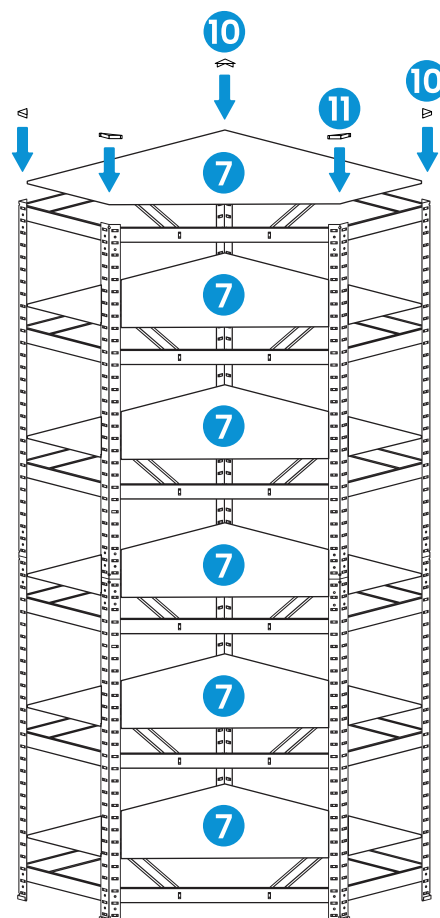

**PASUL 8**

Și ați terminat! Vă recomandăm să fixați raftul cu șuruburi pe perete și, în cazul mai multor rafturi, să le prindeți împreună pentru stabilitate maximă.

